

テニス大会結果

1. 大会名 : 第 45回 東播クラブ対抗団体 テニス大会(播磨スポーツ杯)
2. 日時 : 2024年 4月 7、 14日、
3. 会場 : 日岡第1テニスコート、志方東公園コート、高砂島コート、
4. 主催 : 加古川市テニス協会・高砂市テニス協会
5. 後援 : 加古川市スポーツ協会、播磨スポーツ、
6. 成績

種目	順位	氏名	所属	備考
一般男子A	優勝	北、諏訪下、若林、阿部	チームW	
		大西、湯浅、松村		
		澁谷、坂野、川村		
	準優勝	鈴木敦、鈴木弘、鈴木航	トップラン	
		鈴木稔、皮野、豊嶋		
		矢部、竹根、福保、堺		
	3位	大谷、石原、重本、宮崎武	101	
		松岡、森田、大西		
		宮崎正、高田、田中		
一般女子A	優勝	山下、荒木、鈴木、井高	トップラン	
		佐岡、田房、曾谷		
	準優勝	上野、岩本、山本	TMH	
		山田、広岡、尾田		
	3位	増田、畠、齋藤	わくわく稲美TC	
		大林、西川		
女子 コンソレーション	優勝	木南、天田、三嶋	ドリーム	
		只友、豊田、久保田		

第45回 東播クラブ対抗(播磨スポーツ杯)団体テニス大会

期 日 2024年4月 7日(日)
2024年4月14日(日)
2024年4月21日(日)(予備日)

開催場所 高砂島コート (人工芝4面)
志方コート (人工芝4面)
日岡第1コート (人工芝4面)

役員

大会委員長 永井 宏樹
大会顧問 稲次 誠・西田 進
運営委員長 土嶋孝範・田宮 豊弘

運営委員 高砂島コート
志方コート
日岡第1コート
第1日目 梶本 萬代
第2日目 土嶋 萬代

試合日程及び場所

予備日:4月21日

日 程	男子の部	女子の部
第1日目 4月7日	日岡第1コート (3Rまで) (No. 1~12) 1.R.No. 4~11 9:00~ 2.R.No. 1~12 11:00~ 3.R 志方コート (3Rまで) (No.13~24) 1.R.No.14,15,20,21 9:00~ 2.R.No.13~24 10:00~ 3.R	高砂島コート (決勝戦まで) (No. 1~ 8) 1R.No. 3~ 8 9:00~ 2R.No. 1~ 8 10:30~ F 3位決定戦 コンソレーション(随時) No. 1~ 4
第2日目 4月14日	日岡第1コート No.1~24 9:00~ (準決勝、3位決定戦、決勝)	

(注意事項)

- 1 試合はすべてノーアドバンテージ1セットマッチとします。6ゲームオールの場合は7Pタイブレイクを採用。各試合ともセルフジャッジとします。
- 2 男子、女子とも単、複 重複しての出場は可としますが、男子の場合シングルスに出場する者同士がダブルスのペアを組むことはできません。
- 3 試合前にオーダー用紙はゲーム進行順に2枚明記し、対戦相手と本部へ提出してください。
★オーダーは実力順でなくても可とします。
- 4 試合の順序は男子はW3、W2、W1、S2、S1また女子はW2、W1、S1の順で進行のこと。各日の初戦は全試合行いますが、次の試合以降は勝敗決定以後の試合を打ち切ることがあります。
- 5 試合前のウォーミングアップはサービスのみにかぎります。
- 6 対戦における各試合の開始時に欠員が生じ対戦出来ないときは、そのチーム(団体)は失格とします。
- 7 雨天の場合は現地決定します。
- 8 ダブルエントリーは双方とも失格とします。
- 9 試合はJTAルールに準じます。服装はテニスウエアー・シューズを着用してください。
- 10 試合中の怪我・病気については応急処置はしますが、責任は負いません。

主 催 :加古川市テニス協会:高砂市テニス協会
後 援 :加古川市体育協会:播磨スポーツ

男子の部結果

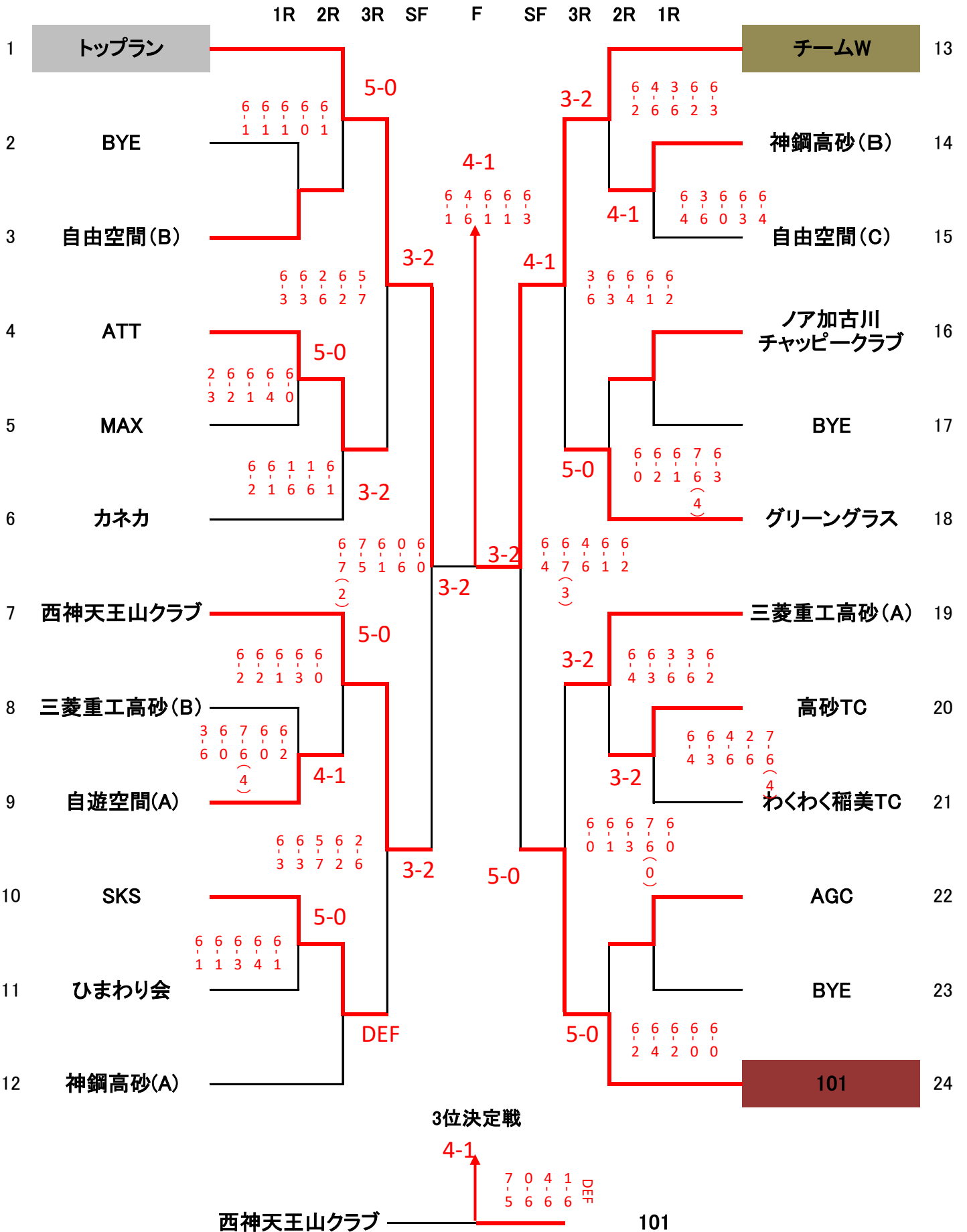

表彰 男子



優勝 チームW



準優勝 トップラン



第三位 101

男子の部

1R 2R 3R SF F SF 3R 2R 1R

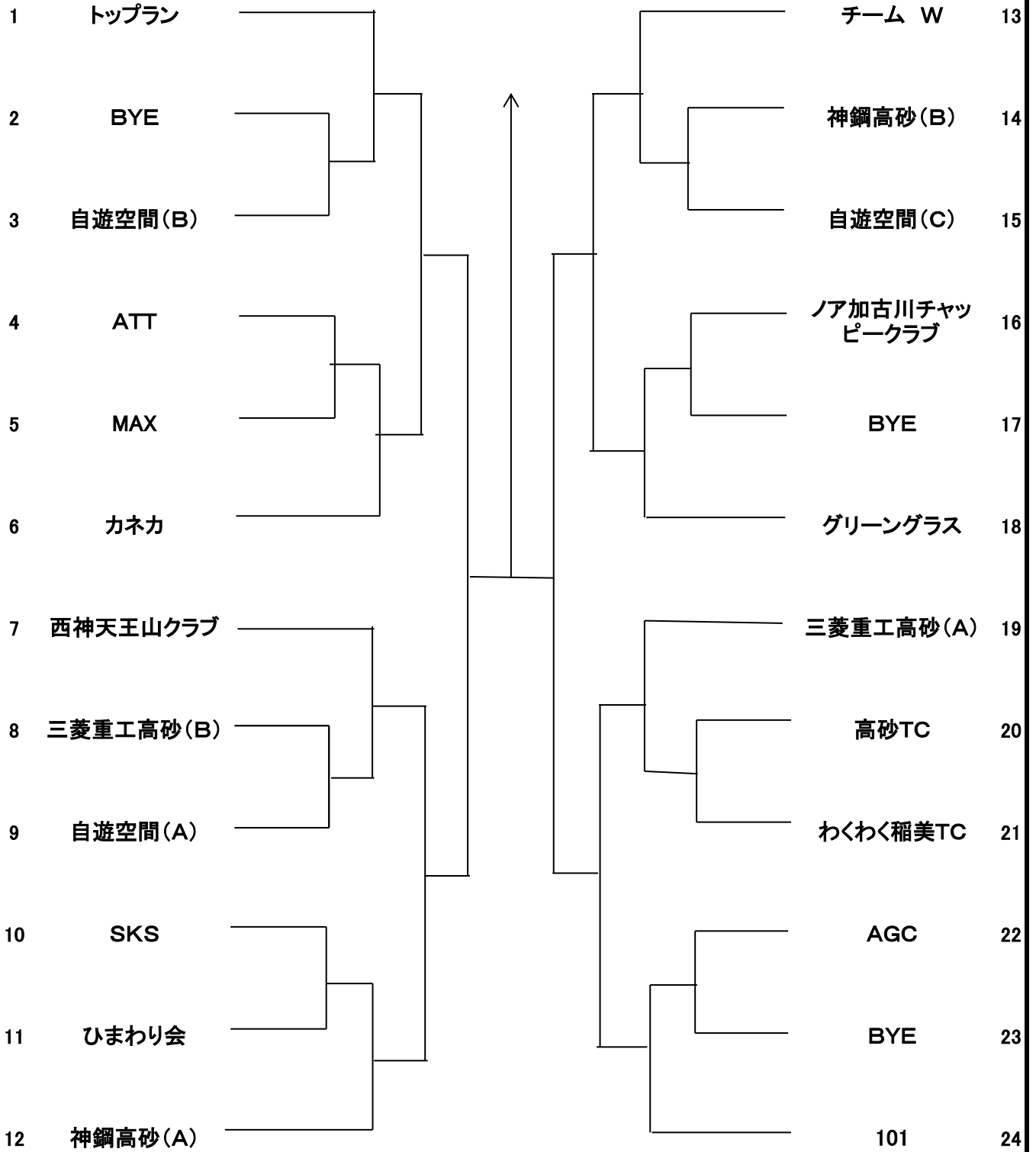

3位



メンバー表(男子)

NO	チー ム 名	出 場 選 手 名									
		1	2	3	4	5	6	7	8	9	10
1	トップラン	鈴木	鈴木弘	鈴木航	鈴木稔	皮野	豊嶋	矢部	竹根	福保	堺
2	BYE										
3	自遊空間(B)	川本	福嶋	宮田	三根	春江	義経	赤穂	徳田	吉岡	石原
4	ATT	長谷川	濱田	完山	浦野	中村	古川	竹田	長塚	中嶋	初山
5	MAX	井岡	松原	森本	萩野	岩井	石原真	甲山	田中	石原靖	大森
6	カネカ	秋山	住江	櫻井	藤岡	矢野	佐々木	馬渡	橋本	玉田	横井
7	西神天王山クラブ	笠原	上杉	服部	白井健	白井律	小林	安東	辻本	溝端	赤塚
8	三菱重工高砂(B)	川端	田邊	京極	宮島	関根	黒田	仁木	沼田	筈井	永井
9	自遊空間(A)	山名	村山	三木	三浦	竹林	森	柴田	前畑	宮崎	安藤
10	SKS	森島	宮田	佐藤	島崎	水岡	岸本	佐藤	松井	宮田	金田
11	ひまわり会	池田	高橋	小福田	梶原	武田	小黑	小柳	築谷	柴田	岸
12	神鋼高砂(A)	川瀬	岡本	藤原	牧山	高坂	川上	宮永	長代	江頭	
13	チーム W	北	諏訪下	若林	阿部	大西	湯浅	松村	澁谷	坂野	川村
14	神鋼高砂(B)	柏木	福山	大屋	赤松	坂元	森川				
15	自遊空間(C)	長谷川	酒井	井上	山本	藤原	相生	片田	安部	天野	高橋
16	チャッピークラブノア加古川	池田	大原	入江	河知	伊藤	山下	福島	井上	新福	
17	BYE										
18	グリーングラス	清原	嘉藤	森本	山崎	大西	首藤	白井	桑田	三輪	萬代
19	三菱重工高砂(A)	光嶋	山本	原	野島	中澤	吉岡	藤原	新井	江崎	
20	高砂TC	赤松	加納	栗山	河野	杉峯	竹中	田宮	広川	政倉	森廣
21	わくわく稲美TC	平	丹治	畠	隅野	長野	綿谷	清原	前田		
22	AGC	似内	渡辺	山村	神田	田中	中村	加藤田	林	山岡	
23	BYE										
24	101	大谷	石原	重本	宮崎武	松岡	森田	大西	宮崎	高田	田中

女子の部結果

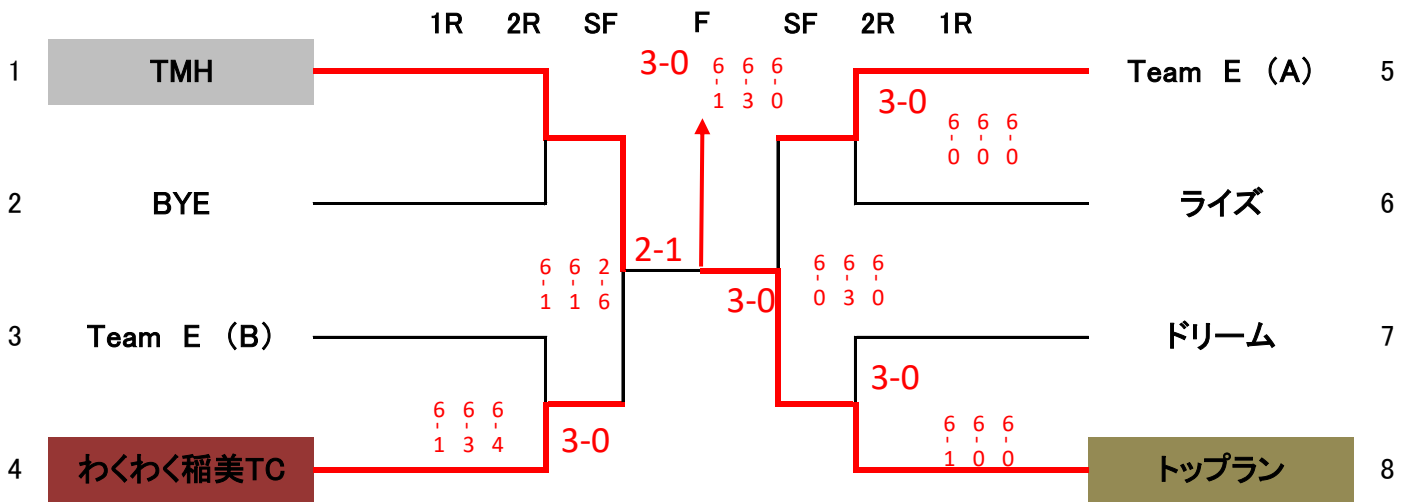

3位決定戦

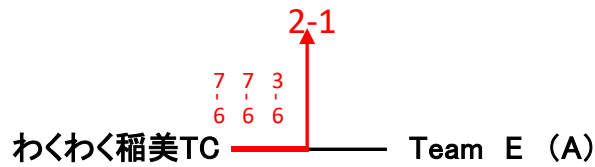

コンソレーション

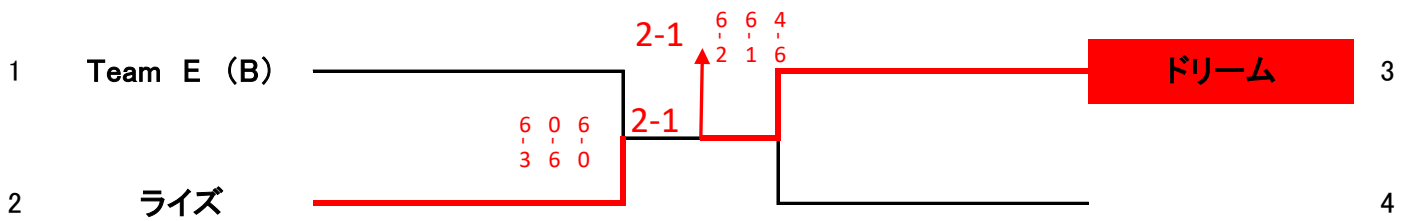

表彰 女子



優勝 トップラン



準優勝 TMH



第三位 わくわく稲美TC



コンソレーション優勝 ドリーム

女子の部

1R 2R F 2R 1R

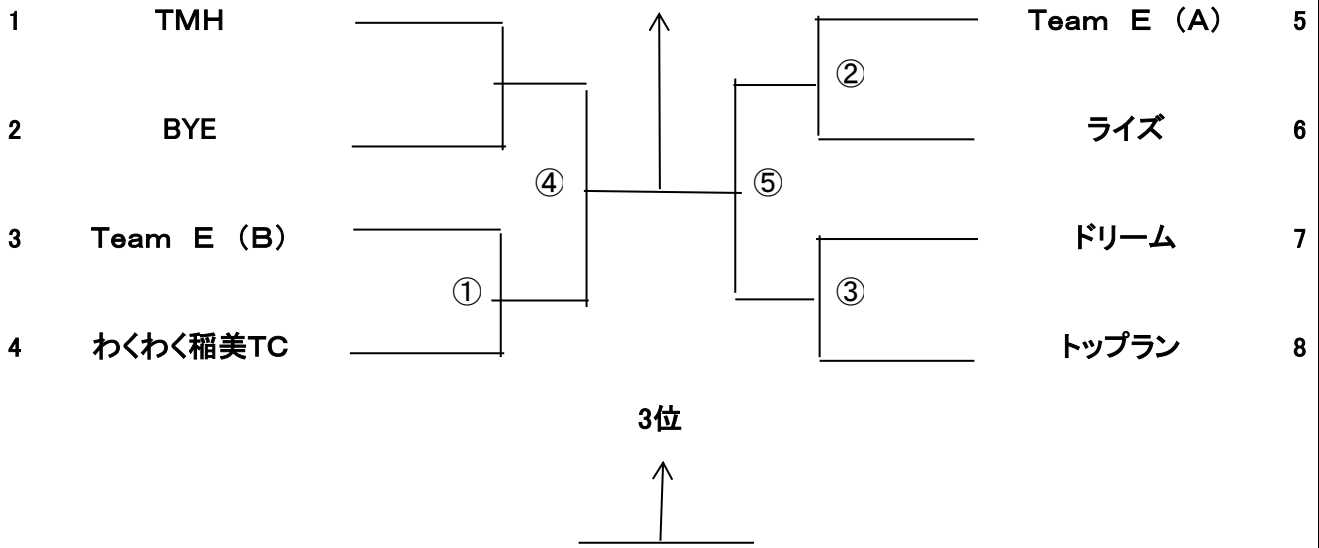

コンソレーション

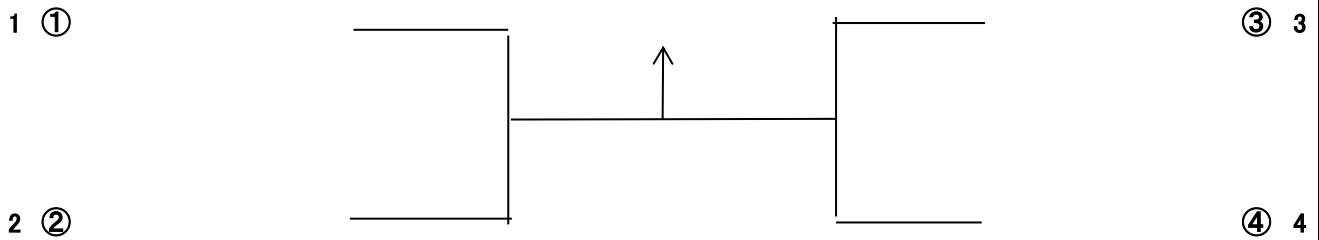

メンバー表(女子)

NO.	チーム名	出場選手名						
		1	2	3	4	5	6	7
1	TMH	上野	岩本	山本	山田	広岡	尾田	
2	BYE							
3	Team E (B)	栗岡	島田	三好	三村	川井		
4	わくわく稲美TC	増田	畠	齋藤	大林	西川		
5	Team E (A)	森	横山	安野	池内	永島		
6	ライズ	岩本	実井貞	実井咲	小西	高藤	北口	生月
7	ドリーム	木南	天田	三嶋	只友	豊田	久保田	
8	トップラン	山下	荒木	鈴木	井高	佐岡	田房	曾谷