

テニス大会結果

1. 大会名 : 第 44回 東播クラブ対抗団体 テニス大会(播磨スポーツ杯)
2. 日時 : 2023年 4月 2、9日、
3. 会場 : 日岡第1テニスコート、志方東公園コート、高砂島コート、
4. 主催 : 加古川市テニス協会・高砂市テニス協会
5. 後援 : 市スポーツ協会、播磨スポーツ、
6. 成績

種目	順位	氏名	所属	備考
一般男子A	優勝	鈴木敦・鈴木弘・鈴木航	トップラン	
		豊嶋・堺・佐藤		
		皮野・中村・長南		
	準優勝	大谷・三村・重本・宮崎	101	
		大西・楽名・武居		
		西川・高田・林		
	3位	清原・嘉藤・森本・山崎	グリーングラス	
		大西・首藤・白井		
		桑田・三輪・萬代		
一般女子A	優勝	岩本・上野・尾田	TMH	
		廣岡・山田・山本		
	準優勝	漆原・安藤・田中	トップランX	
		古井・松本		
	3位	増田龍・仲西・西川三・坂本	わくわく稲美TC	
		増田未・青木・西川リ		
女子 コンソレーション	優勝	赤松・鹿野・槌道	高砂TC	
		中谷・山本		

第44回 東播クラブ対抗(播磨スポーツ杯)団体テニス大会

期 日 2023年4月 2日(日)
2023年4月 9日(日)
2023年4月16日(日)(予備日)

開催場所 高砂島コート (人工芝4面)
志方コート (人工芝4面)
日岡第1コート (人工芝4面)

役員

大会委員長 永井 宏樹
大会顧問 稲次 誠・西田 進
運営委員長 土嶋孝範・田宮 豊弘

運営委員 高砂島コート 梶本
志方コート 萬代
日岡第1コート 土嶋 萬代

試合日程及び場所

予備日:4月16日

日 程	男子の部	女子の部
第1日目 4月2日	日岡第1コート (3Rまで) (No. 1~12) 1.R.No. 4~11 9:00~ 2.R.No. 1~12 11:00~ 3.R 志方コート (3Rまで) (No.13~24) 1.R.No.14~23 9:00~ 2.R.No.13~24 12:00~ 3.R	高砂島コート (2Rまで) (No. 1~10) 1.2R.No. 1~ 5 9:00~ 1.2R.No. 6~10 10:30~ コンソレーション(随時) No. 1~ 6
第2日目 4月9日	日岡第1コート No.1~24 9:00~ (準決勝、3位決定戦、決勝)	日岡第1コート No.1~10 10:30~ (準決勝、3位決定戦、決勝)

(注意事項)

- 1 **コロナウイルス感染防止のため以下の点に御協力をお願い致します。**
 - ・会場到着後、受付にて問診ならびに検温を行って下さい。体温が37.5℃以上の場合、出場をお断りさせていただきます。
 - ・アルコール消毒液を受付に準備致しますので適宜手指消毒実施願います。
 - ・ソーシャルディスタンス(約2m)の確保のため、試合中を除きマスクの着用をお願い致します。
 - ・更衣室の使用はご遠慮下さい。
 - ・試合後の握手は自粛と致します。
 - ・応援は自粛頂きますようお願い致します。
 - ・選手、引率者等は本部席設置のアルコール消毒液で適時消毒してください。
- 2 試合はすべてノードハンテージ1セットマッチとします。6ゲームオールの場合は12Pタイブレイクを採用。各試合ともセルフジャッジとします。
- 3 男子、女子とも単、複 重複しての出場は可としますが、男子の場合シングルスに出場する者同士がダブルスのペアを組むことはできません。
- 4 試合前にオーダー用紙はゲーム進行順に2枚明記し、対戦相手と本部へ提出してください。
★オーダーは実力順でなくても可とします。
- 5 試合の順序は男子はW3、W2、W1、S2、S1また女子はW2、W1、S1の順で進行のこと。各日の初戦は全試合行いますが、次の試合以降は勝敗決定以後の試合を打ち切ることがあります。
- 6 試合前のウォーミングアップはサービスのみにかぎります。
- 7 対戦における各試合の開始時に欠員が生じ対戦出来ないときは、そのチーム(団体)は失格とします。
- 8 雨天の場合は現地決定します。
- 9 ダブルエントリーは双方とも失格とします。
- 10 試合はJTAルールに準じます。服装はテニスウエアー・シューズを着用してください。
- 11 試合中の怪我・病気については応急処置はしますが、責任は負いません。

主 催 :加古川市テニス協会:高砂市テニス協会
後 援 :加古川市体育協会:播磨スポーツ

男子の部結果

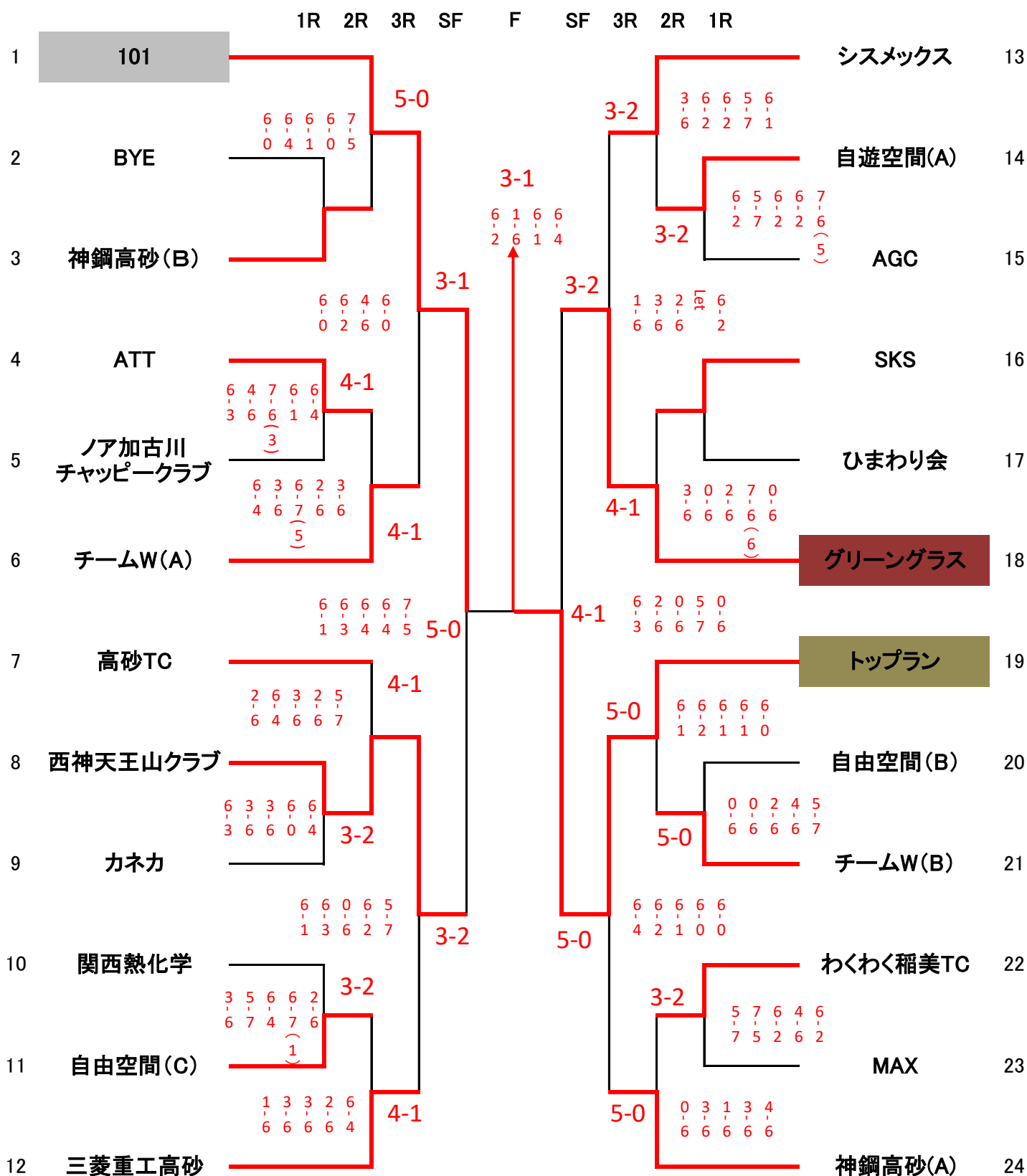

3位決定戦

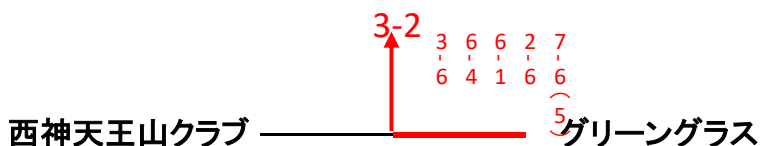

男子の部

1R 2R 3R SF F SF 3R 2R 1R

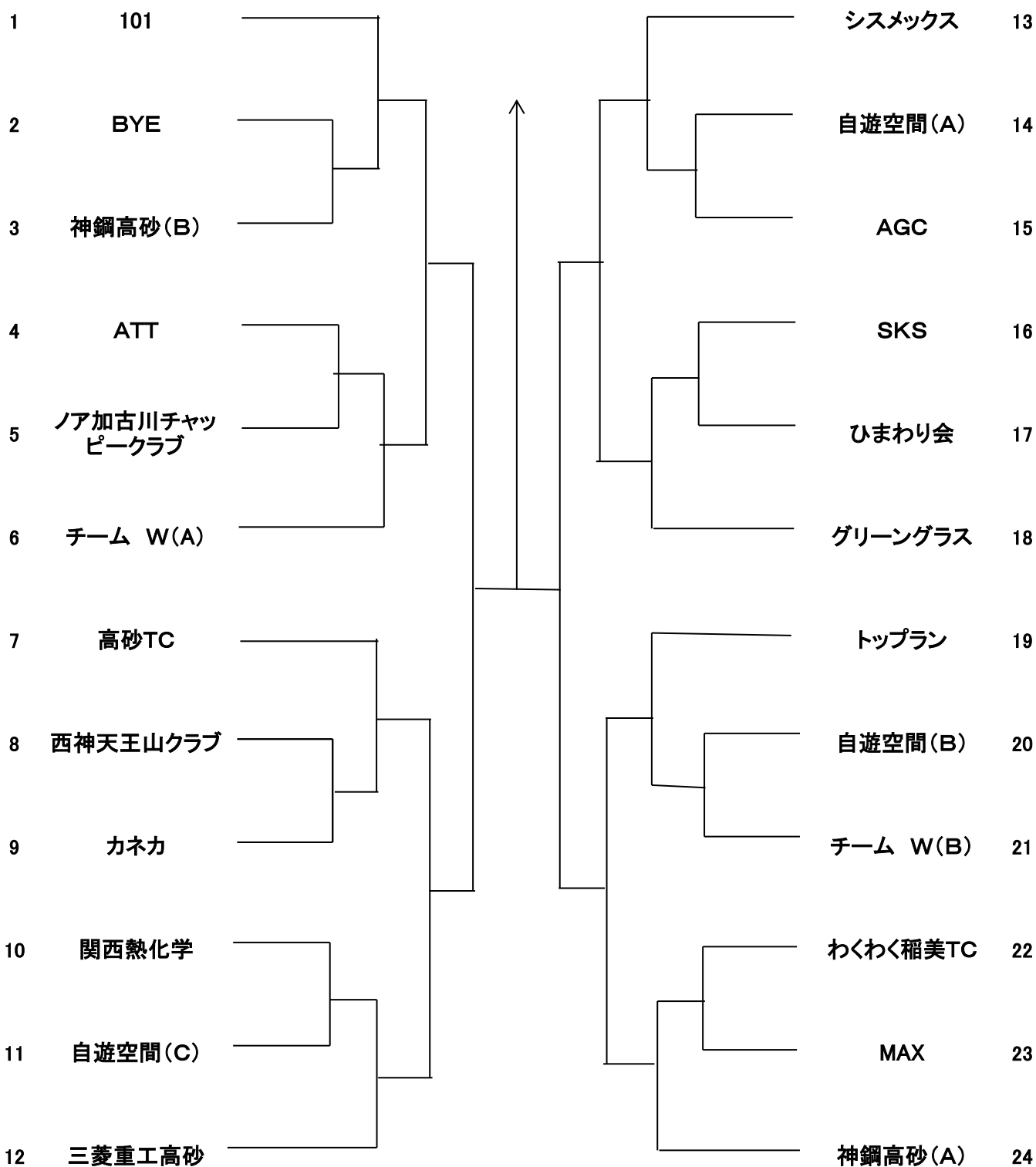

3位



メンバー表(男子)

NO	チー ム 名	出 場 選 手 名									
		1	2	3	4	5	6	7	8	9	10
1	101	大谷	三村	重本	宮崎	大西	兼名	武居	西川	高田	林
2	BYE										
3	神鋼高砂(B)	柏木	福山	村井	赤松	森川	高坂	川上	竹根		
4	ATT	牛嶋	香山	杉峯	長谷川	濱田	完山	橋本	浦野	長塚	中村
5	ノア加古川チャッピークラブ	新福	池田	岡田	入江	河知	伊藤	山下	福島	田村	河田
6	チーム W(A)	北	諏訪下	若林	阿部	黒田	大西	川上	伊藤	湯浅	山下
7	高砂TC	赤松	加納	栗山	竹中	田宮	広川	政倉	鹿野	河野	森廣
8	西神天王山クラブ	上杉	小林	笠原	河津	白井健	白井律	安藤	篠田	服部	安達
9	カネカ	住江	矢野	櫻井	藤岡	秋山	馬渡	横井	佐々木	岩崎	小林
10	関西熱化学	星加	華江	三浦	西山	竹下	太田	平島	岡田	黒木	
11	自遊空間(C)	相生	酒井	井上	三木	山本	小柳	片田	高橋	小角	
12	三菱重工高砂	中澤	山本	原	八田	関根	永井	仁木	西浦	古賀	光嶋
13	シスメックス	古谷	岡田昌	岡田泰	関	高岡	岩瀬	井上			
14	AGC	渡辺	神田	山村	田中	似内	中村	加藤田	菅納		
15	自遊空間(A)	長谷川	田中	前畑	森	天野	竹林	谷口	笠	村上	三浦
16	SKS	森島	宮田	佐藤	島崎	水岡	松本	佐藤	松井	宮田	金田
17	ひまわり会	柴田	池田	位田	高橋	山下	武田	築谷	小黑	小福田	中山
18	グリーングラス	清原	嘉藤	森本	山崎	大西	首藤	白井	桑田	三輪	萬代
19	トップラン	鈴木	鈴木弘	鈴木航	豊嶋	堺	佐藤	皮野	中村	長南	
20	自遊空間(B)	川本	宮田	福嶋	樽谷	春江	立崎	赤穂	徳田		
21	チーム W(B)	木岐	藤原	坂野	野中	吉岡	水江	山内	山縣		
22	わくわく稲美TC	綿谷	平	江頭	丹治	前田	畠	坂本	隅野	長野	前川
23	MAX	井岡	松原	森本	萩野	岩井	石原真	甲山	田中	石原靖	大森
24	神鋼高砂(A)	川瀬	岡本	藤原	牧山	飛高	坂元	長野	長代	岩田	砂辺

女子の部結果

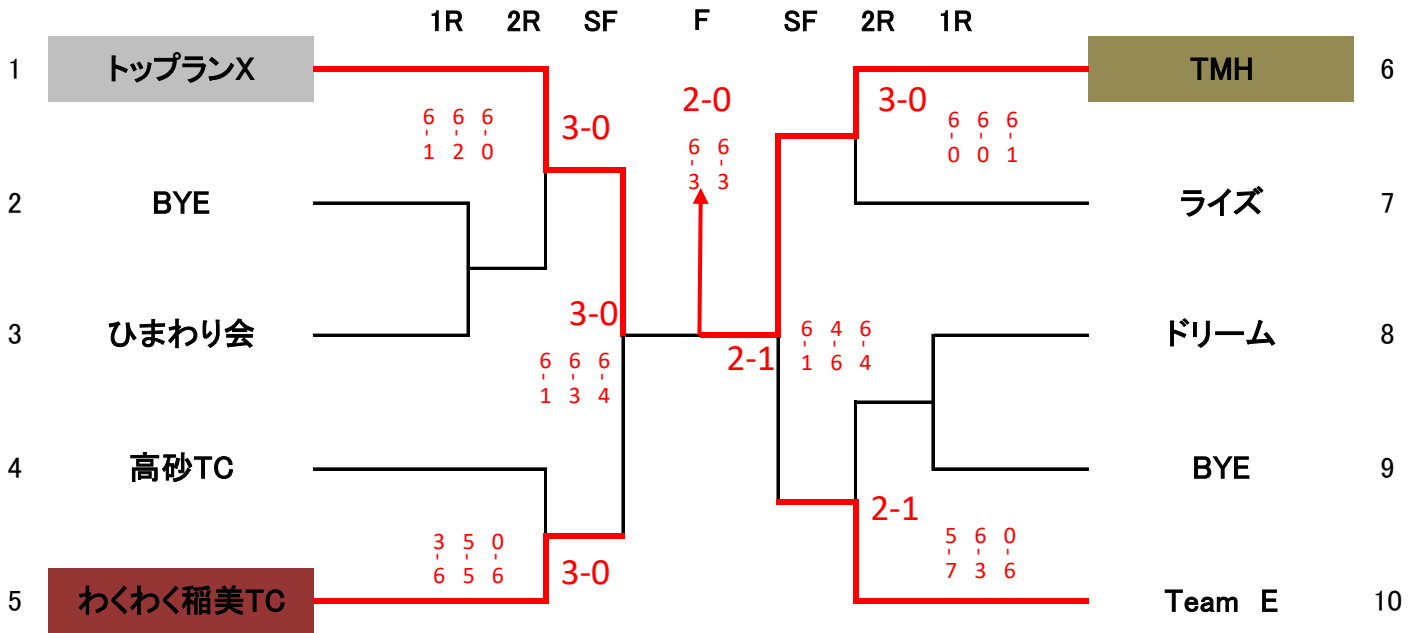

3位決定戦

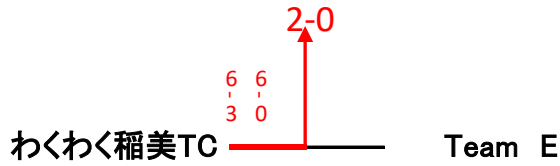

コンソレーション

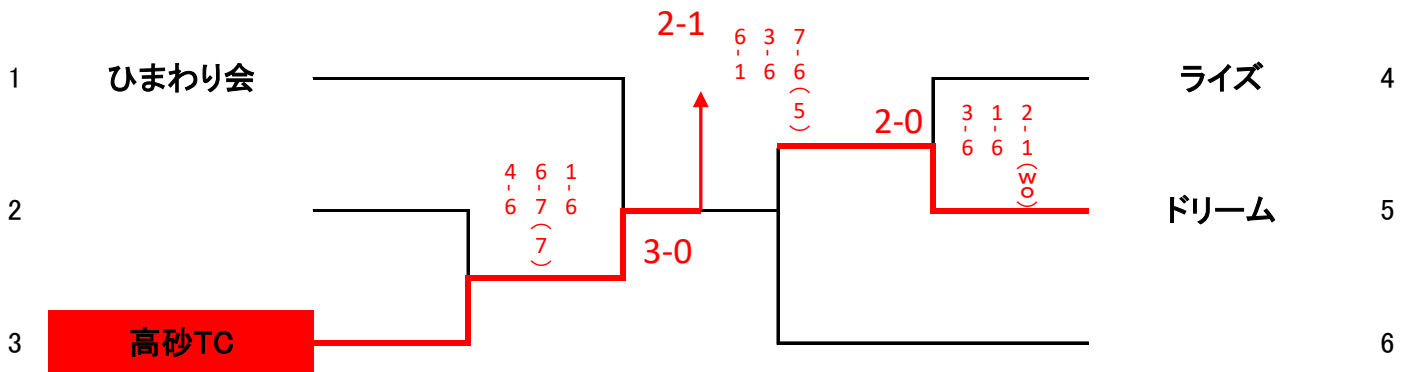

女子の部

1R 2R SF F SF 2R 1R

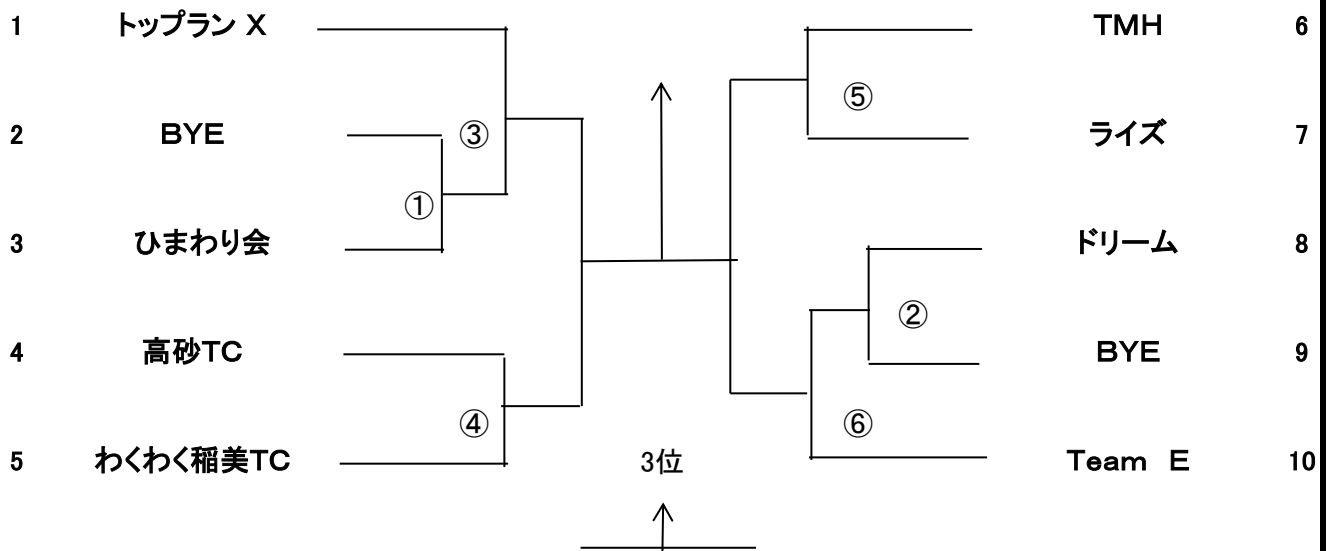

コンソレーション

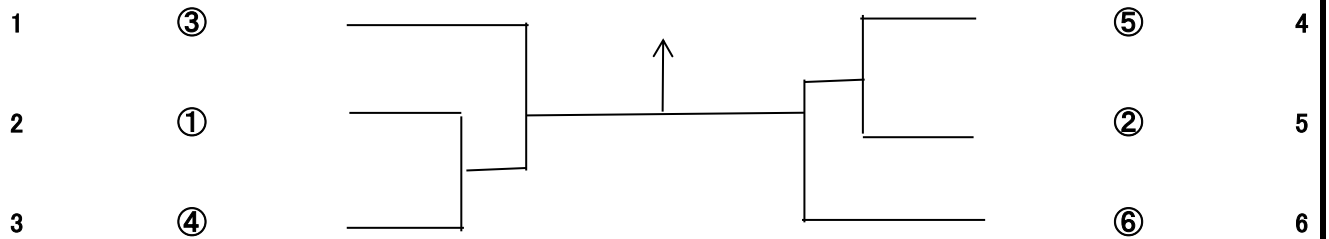

メンバー表(女子)

NO.	チーム名	出場選手名						
		1	2	3	4	5	6	7
1	トップラン X	漆原	安藤	田中	古井	松本		
2	BYE							
3	ひまわり会	石見	常木	土居	森本	中山	井本	
4	高砂TC	赤松	鹿野	樋道	中谷	山本		
5	わくわく稲美TC	増田龍	仲西	西川	坂本	増田未	青木	西川
6	TMH	岩本	上野	尾田	廣岡	山田	山本	
7	ライズ	岩本	高藤	実井貞	実井咲	北口真	北口陽	生月
8	ドリーム	豊田	天田	木南	只友	三嶋	松崎	久保田
9	BYE							
10	Team E	森	重岡	永島	川井	池内	加藤	山本

第44回東播クラブ対抗戦表彰者

男子の部

優勝 トップラン



準優勝 101



第三位 グリーングラス



女子の部

優勝 TMH



準優勝 トップランX



第3位 わくわく稲美TC

